

Presentazione

MCC-VMS MCC-MSU

Regolamento 92-25  
Sistema Gruppi

26 Maggio 1992

Handwritten text on a grid background, including the words "MCC-VMS" and "MCC-MSU" repeated multiple times in various orientations and sizes.

## Parte I

# Differenze tra i sistemi di monitoraggio MCC-VMS e MCC-MSU

*DEC-MCC-VMS: (Field- Test vers 1.2)*

1. Lentezza del sistema (Prima di avere la disponibilità dell'applicazione sono necessari circa 3 minuti) VAX-3100.  
Attivazione delle regole di segnalazione :  
Un dominio di cinque elementi necessita di circa 45" affinché le regole possano partire.  
Per il dominio CNUCE composto da 11 elementi sono necessari circa 4 minuti.
  
2. Complessità nella gestione degli elementi:  
Le righe di connessione fra elemento e rete hanno esclusivamente funzione estetica. Siamo riusciti ad applicare le regole di allarme anche alle righe definendole come elementi.  
Le regole generate debbono essere applicate ad ogni elemento indirizzabile della rete per cui il modo per controllare una interfaccia è quello di scrivere una regola specifica per essa.

### 3. Propagazione degli Allarmi:

difficoltà nel disabilitare temporaneamente la propagazione di un allarme una volta che il device è stato inserito nel polling.

La disabilitazione dell'allarme può essere ottenuta solo disabilitando la regola ad essa associata.

Tutti gli host sulla rete sono trattati alla stessa maniera. Lo spegnimento di una qualsiasi unità monitorata provoca un "Critical Alarm" sul dominio nel quale tale unità si trova.

*DEC-MCC-MSU : (VAX 3100)*

1. Tempo necessario ad avere disponibile l'applicazione meno di un minuto.
2. Gli elementi della rete includono anche le interfacce, le quali vengono trattate come gli altri elementi, viene inoltre mostrato il loro stato.
3. Le regole sono standard per tutti gli elementi e già stabilite nel prodotto, non è quindi necessario creare regole ad-hoc per gli elementi presenti sulla mappa

## CONCLUSIONI :

### DEC-MCC-MSU

Migliori tempi di  
risposta.  
Semplicità operativa e  
di gestione del sistema.  
Immediatezza nell'uso.  
Nessuna regola da  
Scrivere.

### DEC-MCC-VMS

Data la necessità di  
scrivere le regole per  
ogni elemento da  
monitorare si ha la  
possibilità di  
personalizzare  
fortemente il prodotto.  
La relativa lentezza  
probabilmente è dovuta  
principalmente al  
sottodimensionamento  
della memoria della  
macchina.

## Parte II

Alcuni esempi di Mappe inserite nel sistema

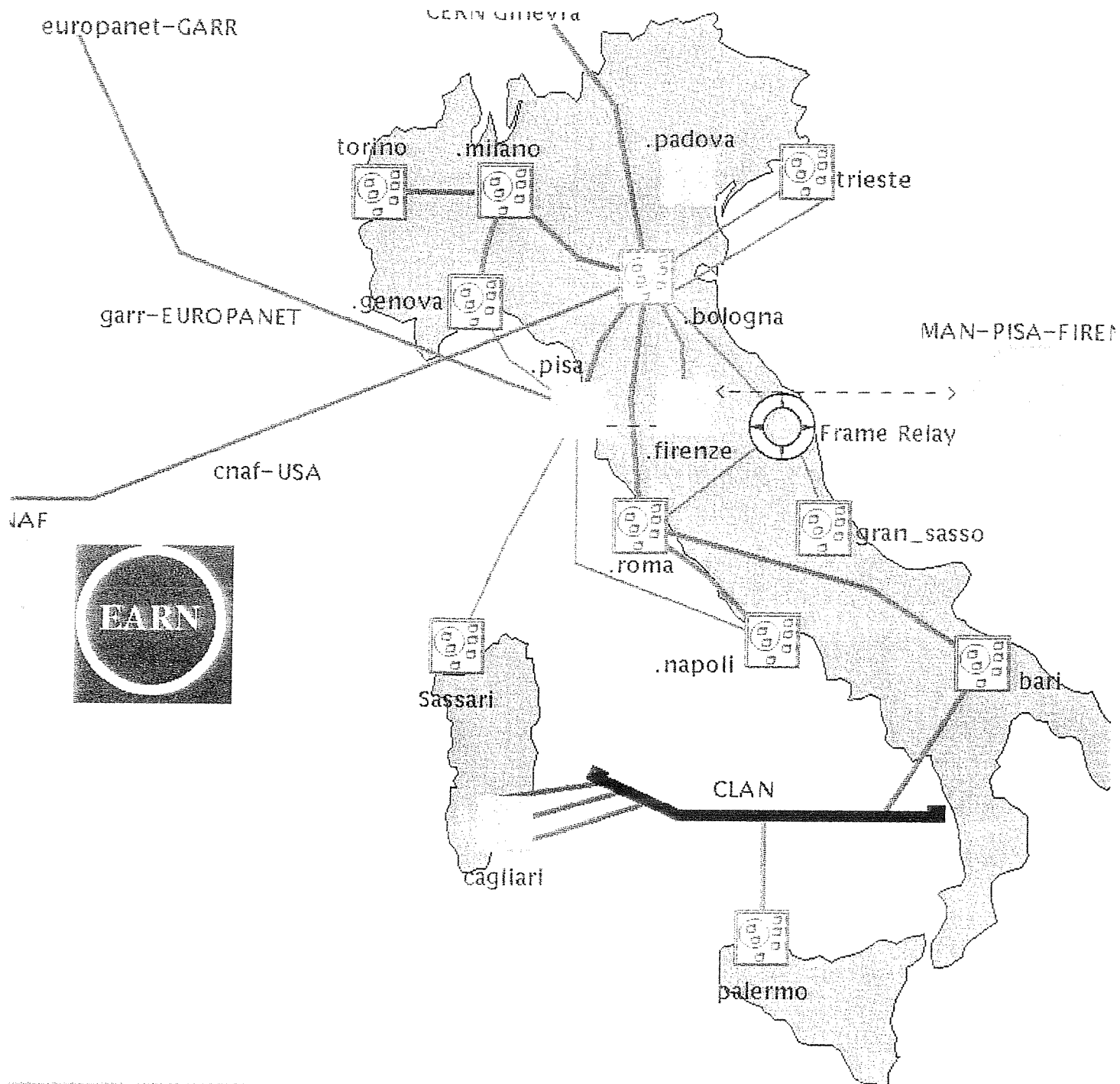

192.12.193.14 / 193.172.21.2

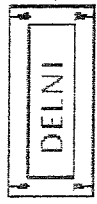

← italy-root-a  
192.12.192.2

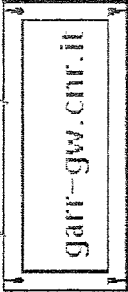

VM.CNUCE.CNR.IT 131.114.1.3 192.65.131.3

IBM-3172 LAN\_bridge\_100



cnuce-IFAM

cnuce-BIOFISICA 131.114.238.1 cnuce\_ILC 131.114.237.1

131.114.240.1

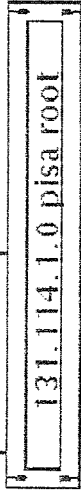

pisa-root-a

192.65.131.0



131.114.1.2

cnuce-IST\_NEUROFIS 131.114.239.1

cnuce-ICQEM 131.114.249.1

cnuce-Fis\_Clin 131.114.250.1

cnuce-CRESAM 131.114.251.1

131.114.3.1

lan-iei

← rete locale IEI

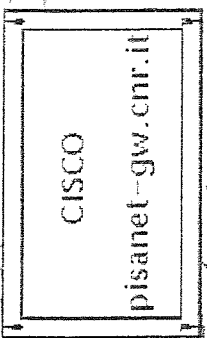

192.65.131.2

pisa-root-d

131.114.1.1

lan-edificio

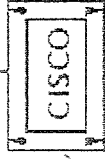

arnoman-gw.pi.cnr.it

ArnoMan

193.204.168.5

cnuce-MAN

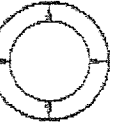

ArnoMan

192.65.131.1

cnuce\_AR-SS

193.204.110.2

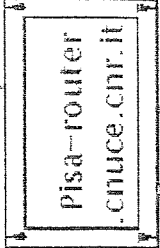

pisa-root-e

lan-Dif

131.1

cnuce-faeta

192.65.131.4

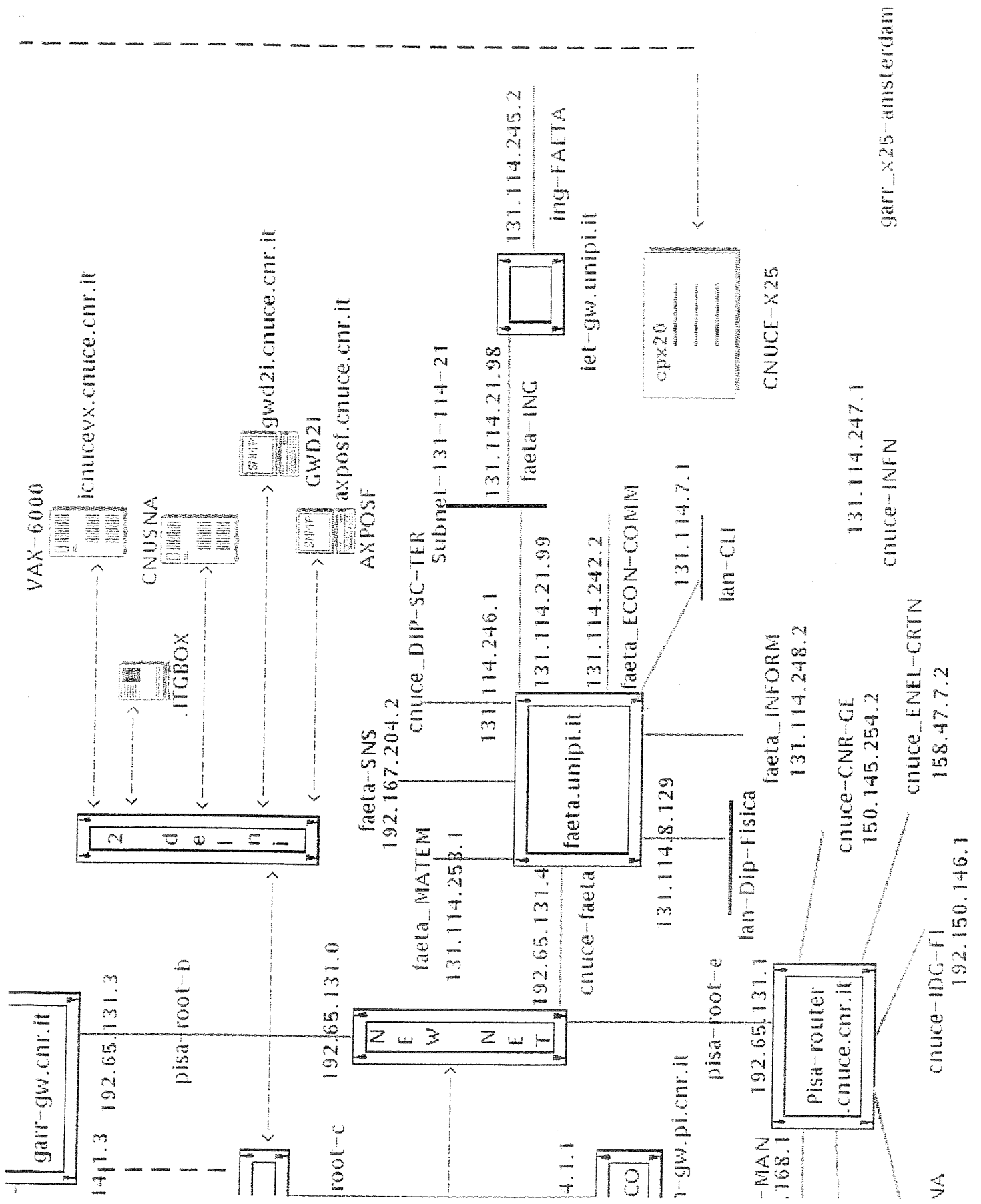



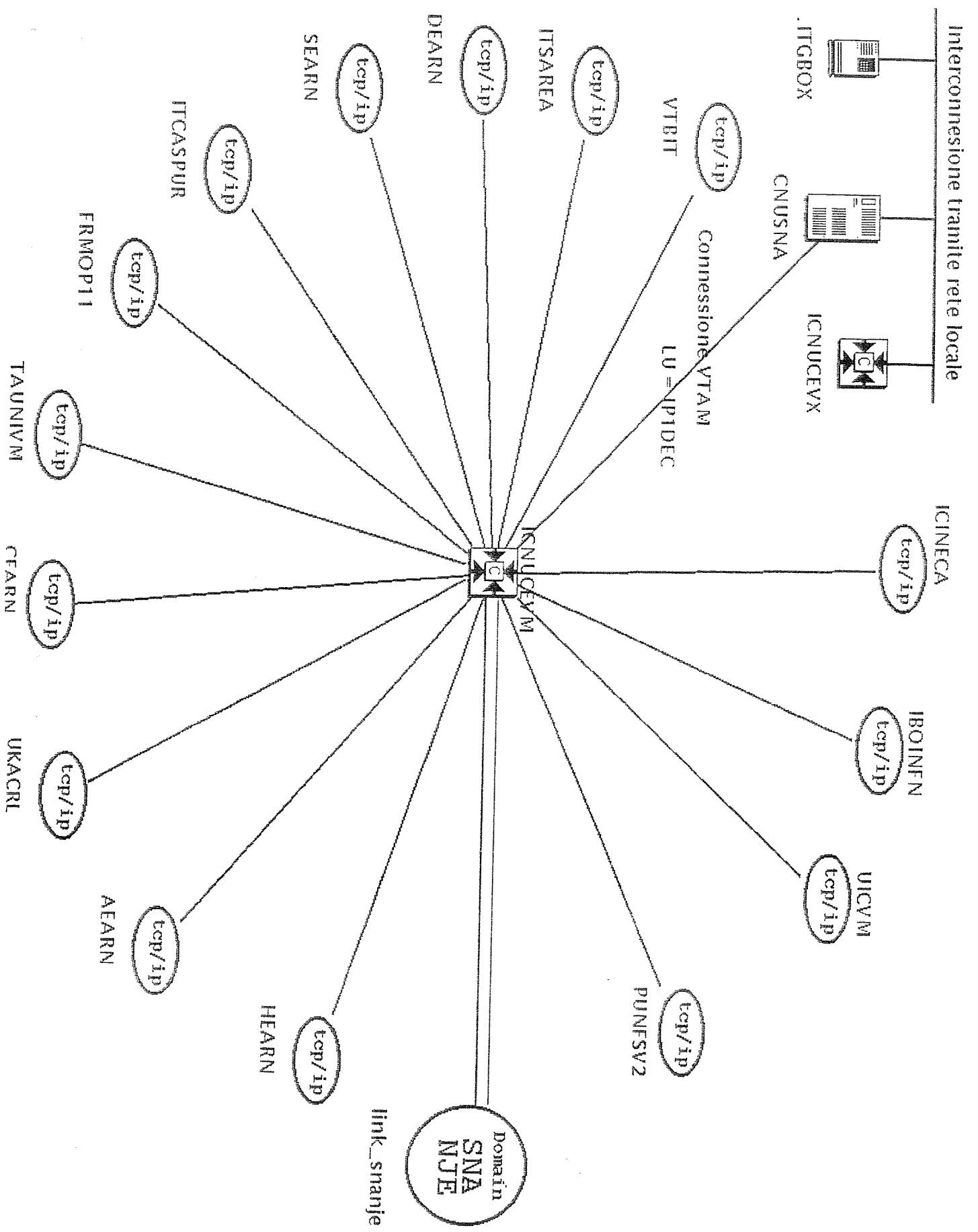

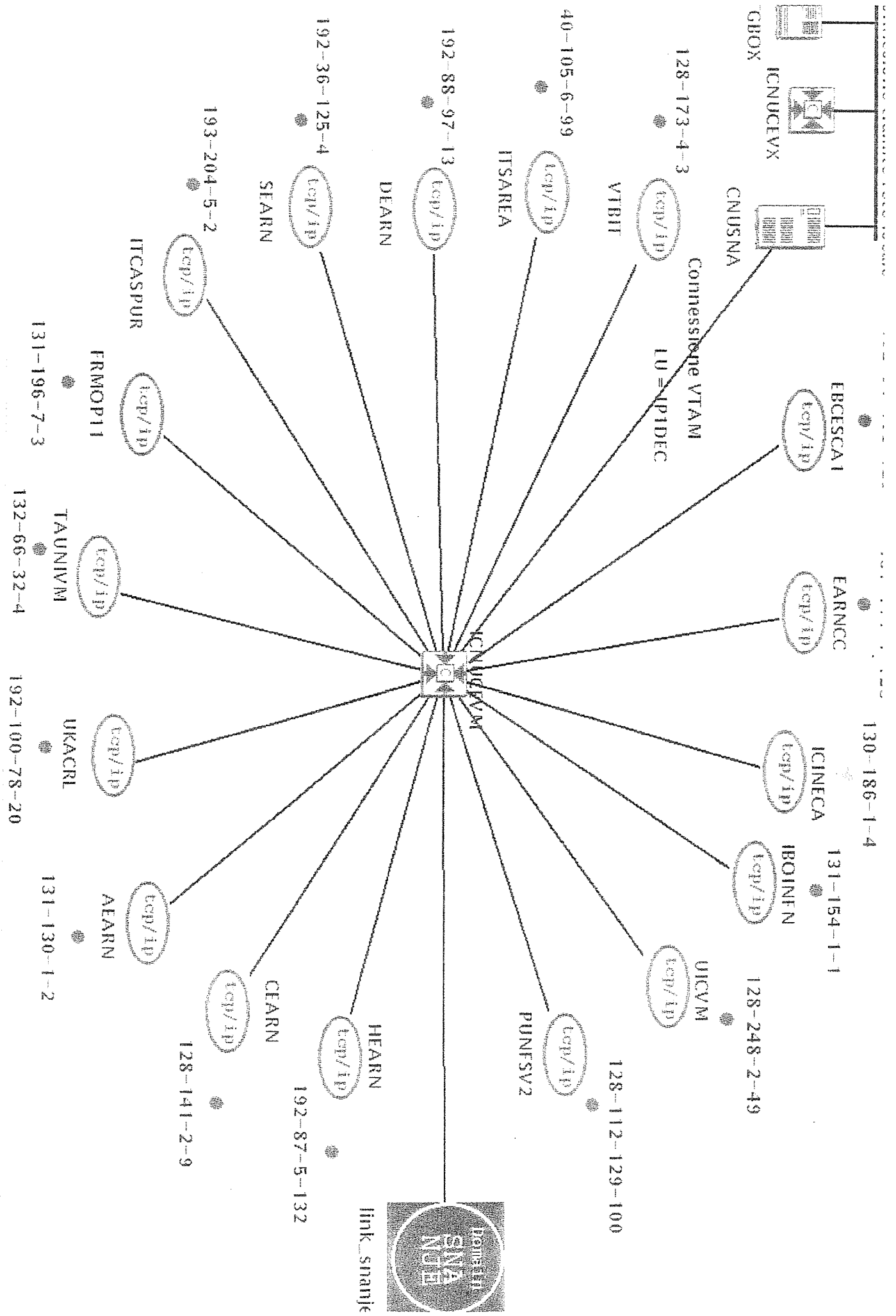

# Map of GARR IP

Printed by DECmcc MSU

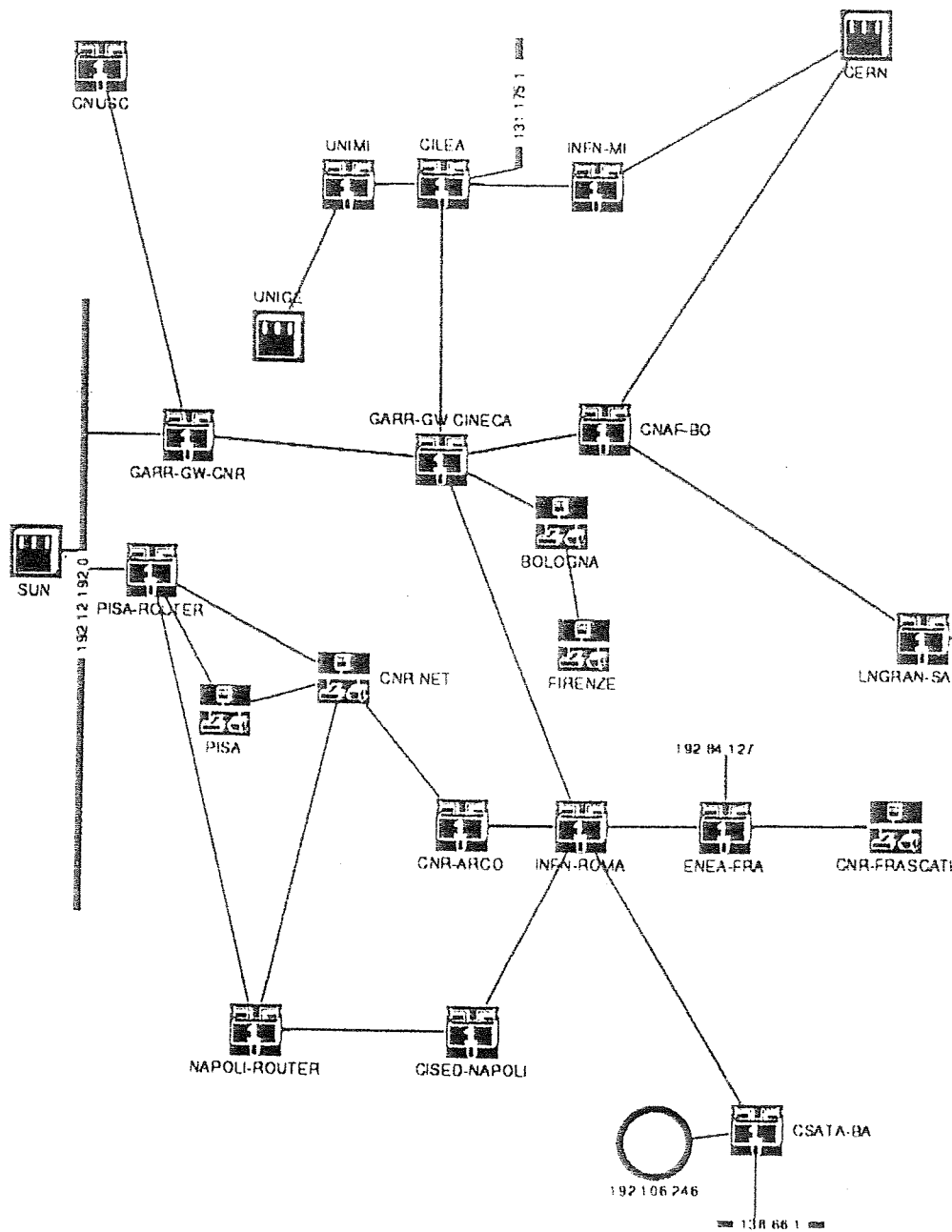

GARR-GW-65. INFN.IT

192.12.193.17

# Map of DECNET

Printed by DECmcc MSU

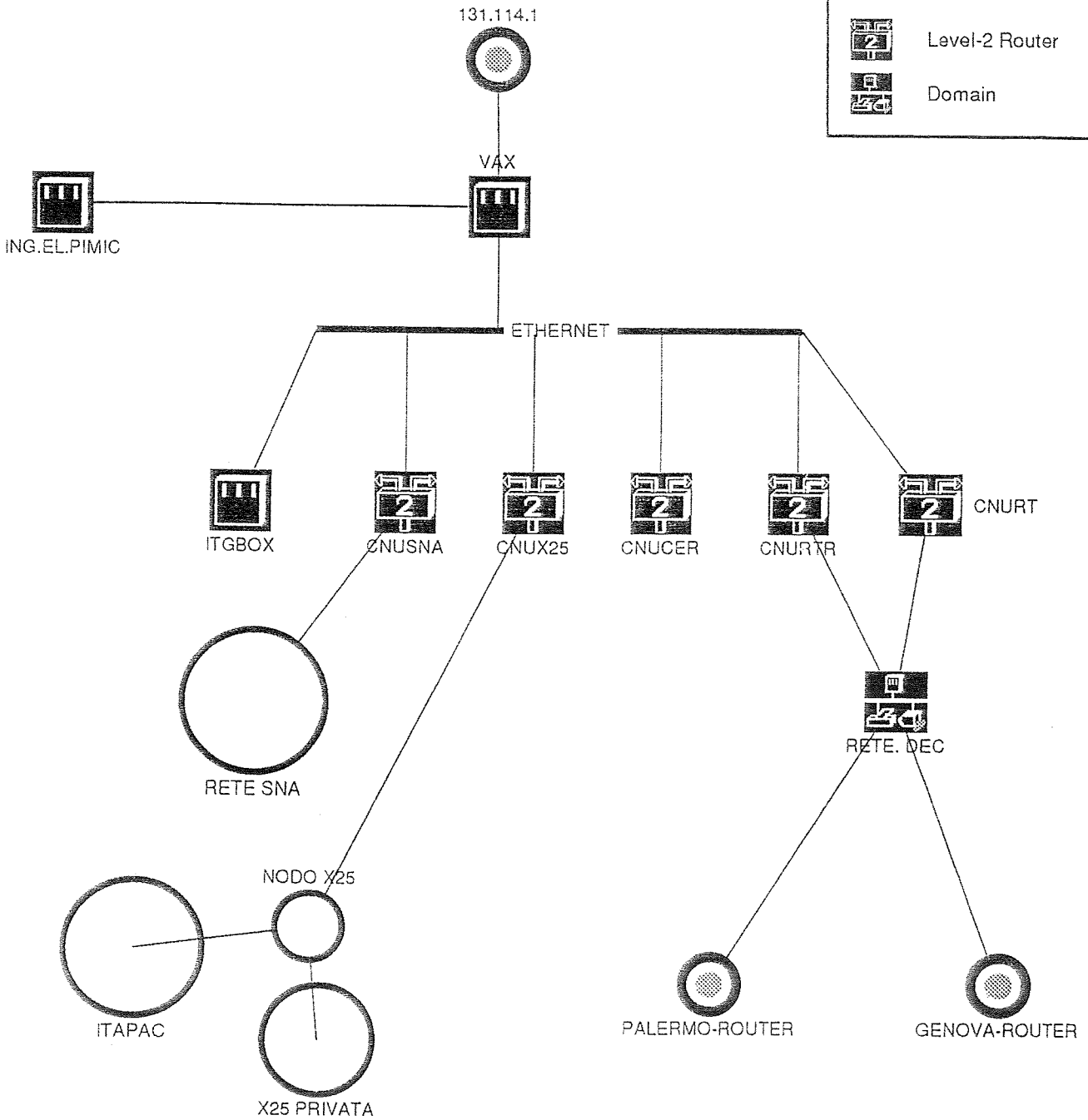
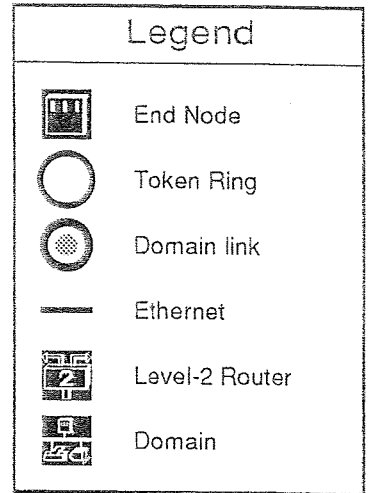

# Map of PISANET

Printed by DECMCC MSU

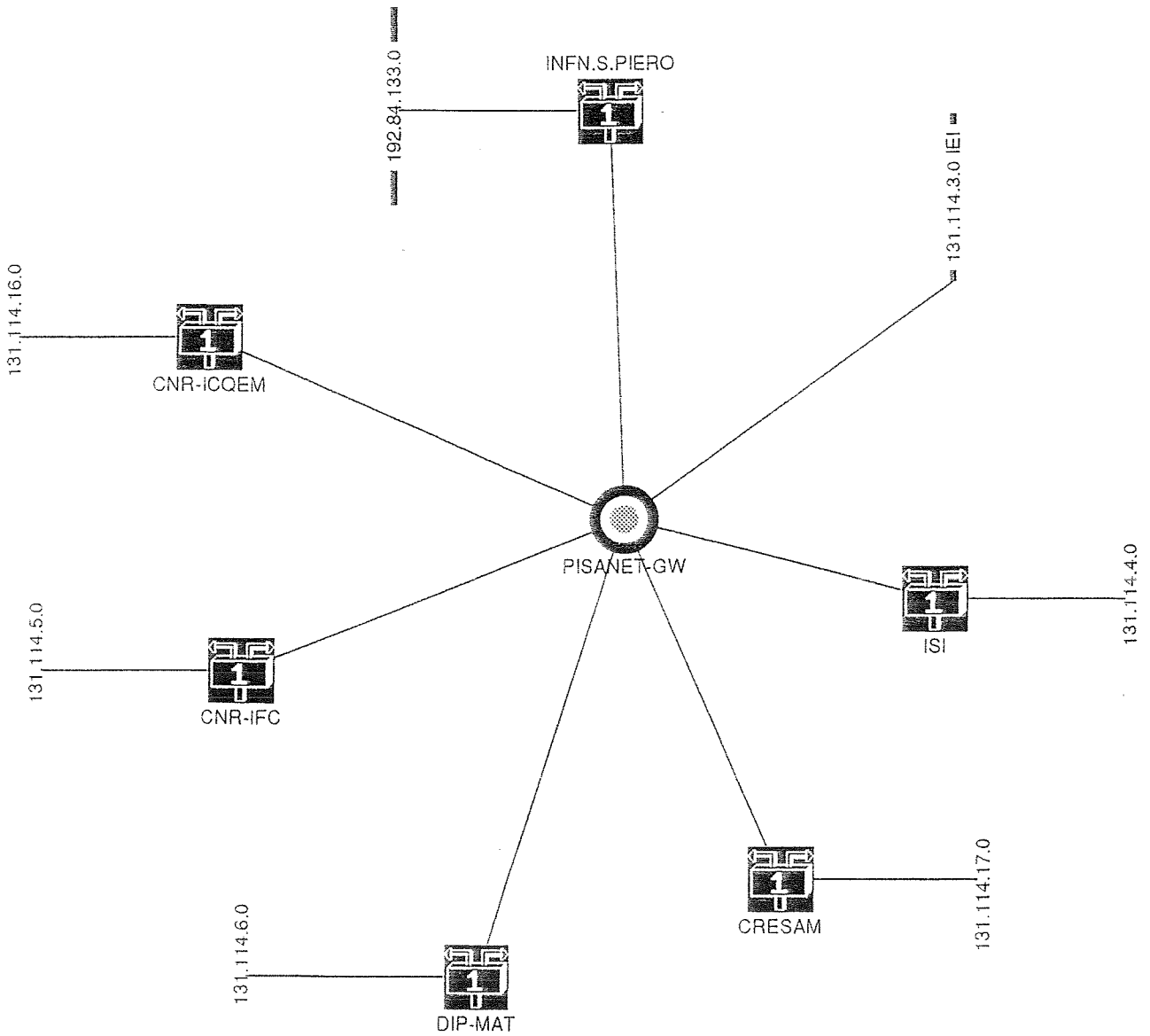
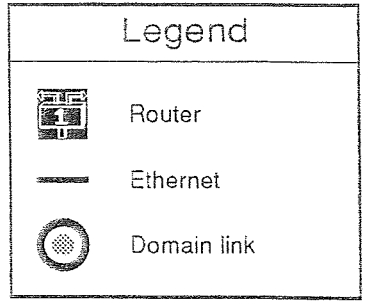

# Map of RETE. DEC

Printed by DECmcc MSU

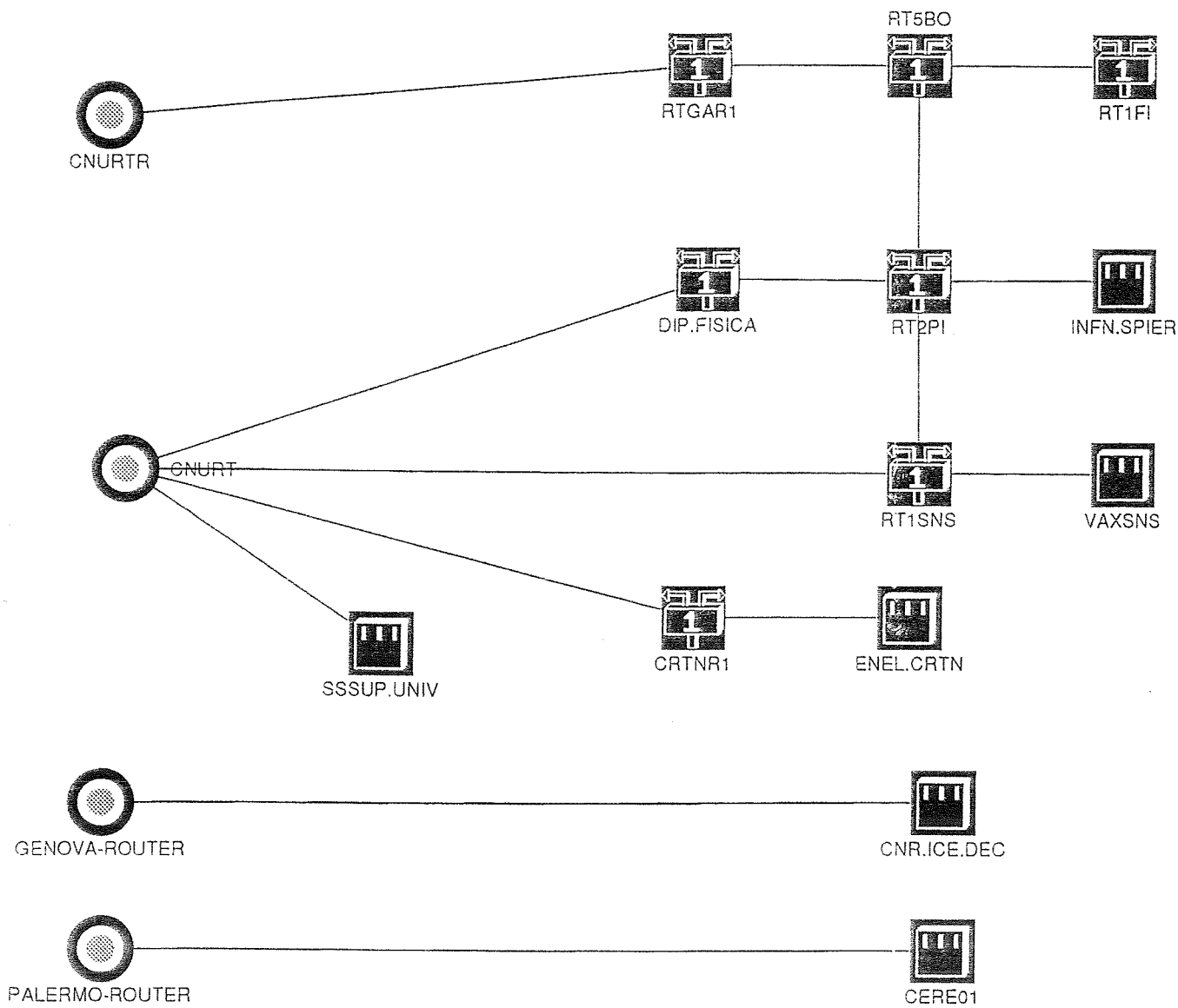
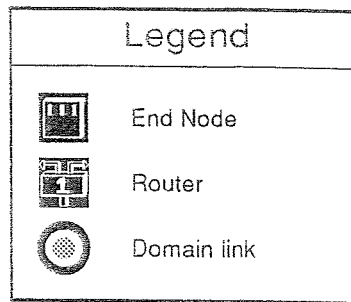

# Map of CNR-FRASCATI

Printed by DECmcc MSU

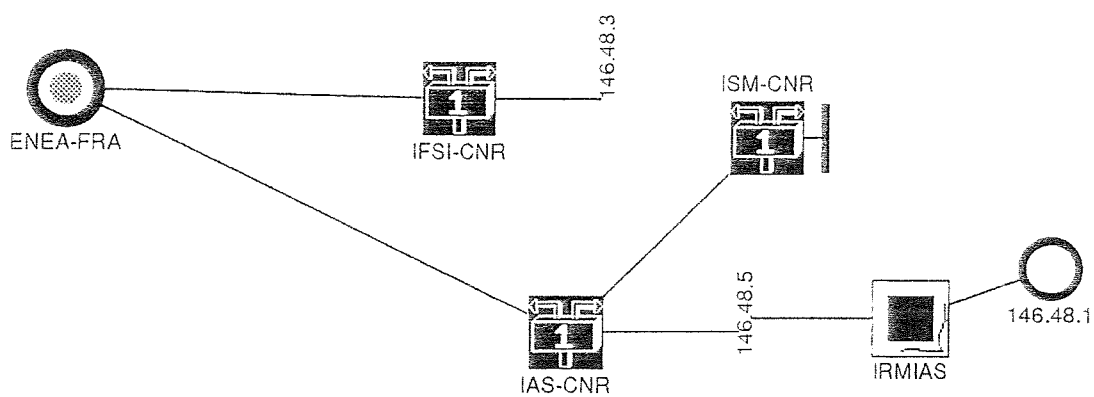
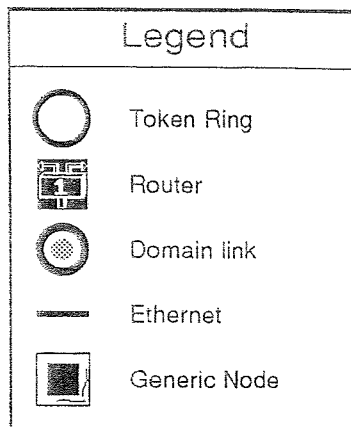

## Parte III

Alcuni esempi di statistiche applicate  
ai Router presenti sulle Mappe

object: TORINO-ROUTER, date: 26-May-1992

TORINO-ROUTER\_2\_130.192.253.1\_Serial0\_22 x 10<sup>3</sup>

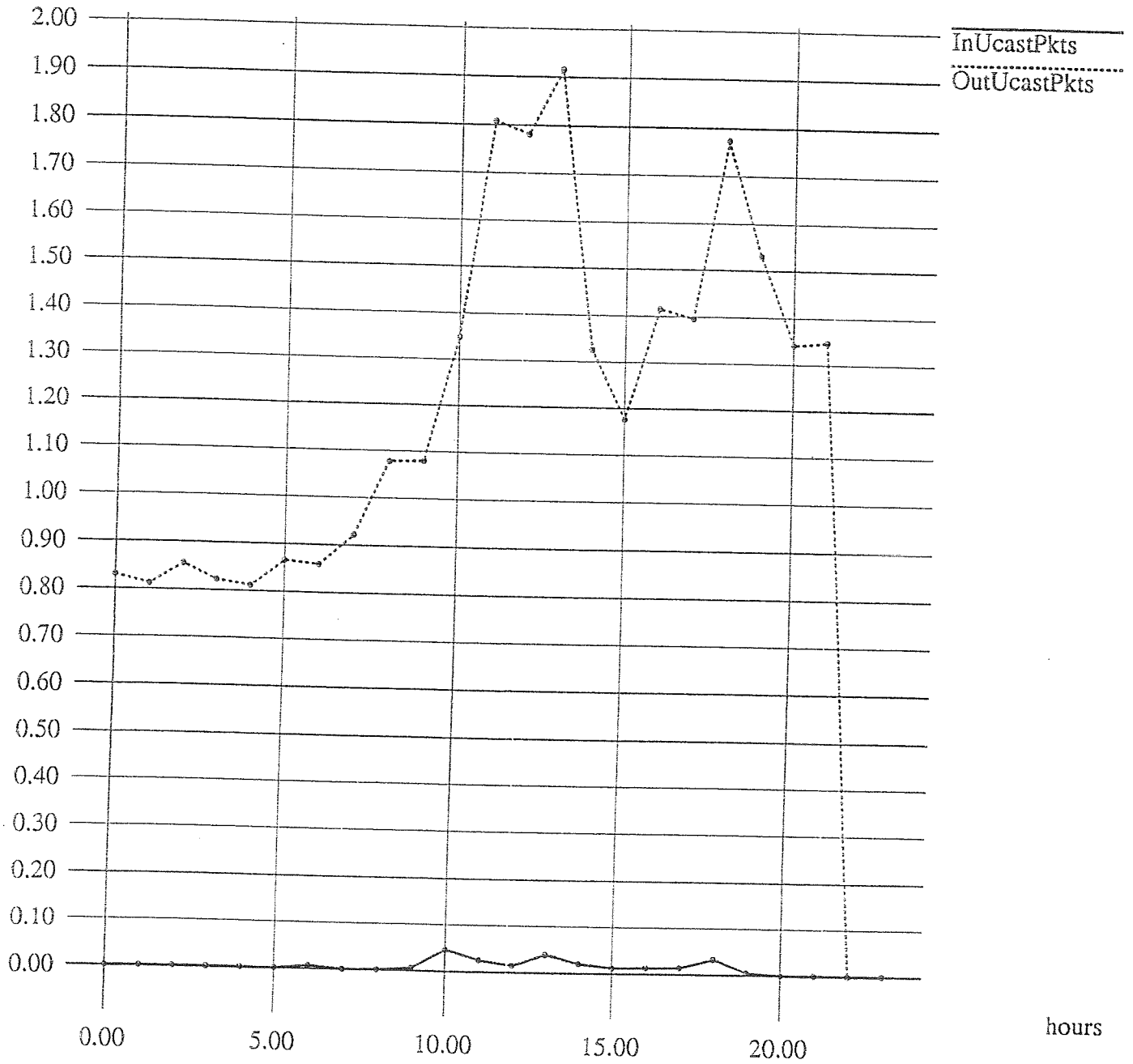

object: GENOVA-ROUTER, date: 26-May-1992

GENOVA-ROUTER\_2\_150.145.254.1\_Serial0\_22 x 10<sup>3</sup>

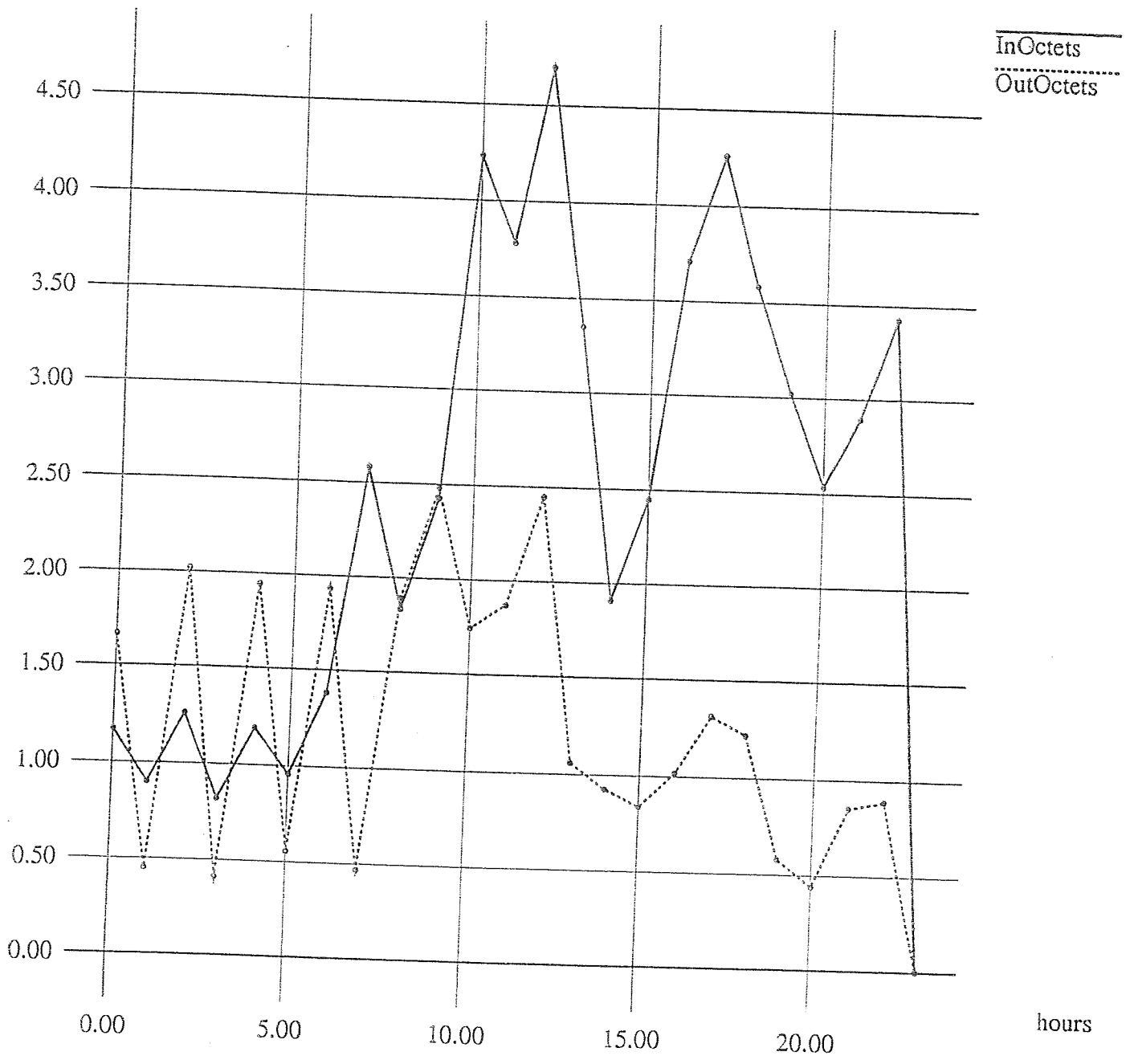

object: CNAF-BO, date: 26-May-1992

CNAF-BO\_5\_192.12.193.6\_Serial2\_22 x 10<sup>3</sup>

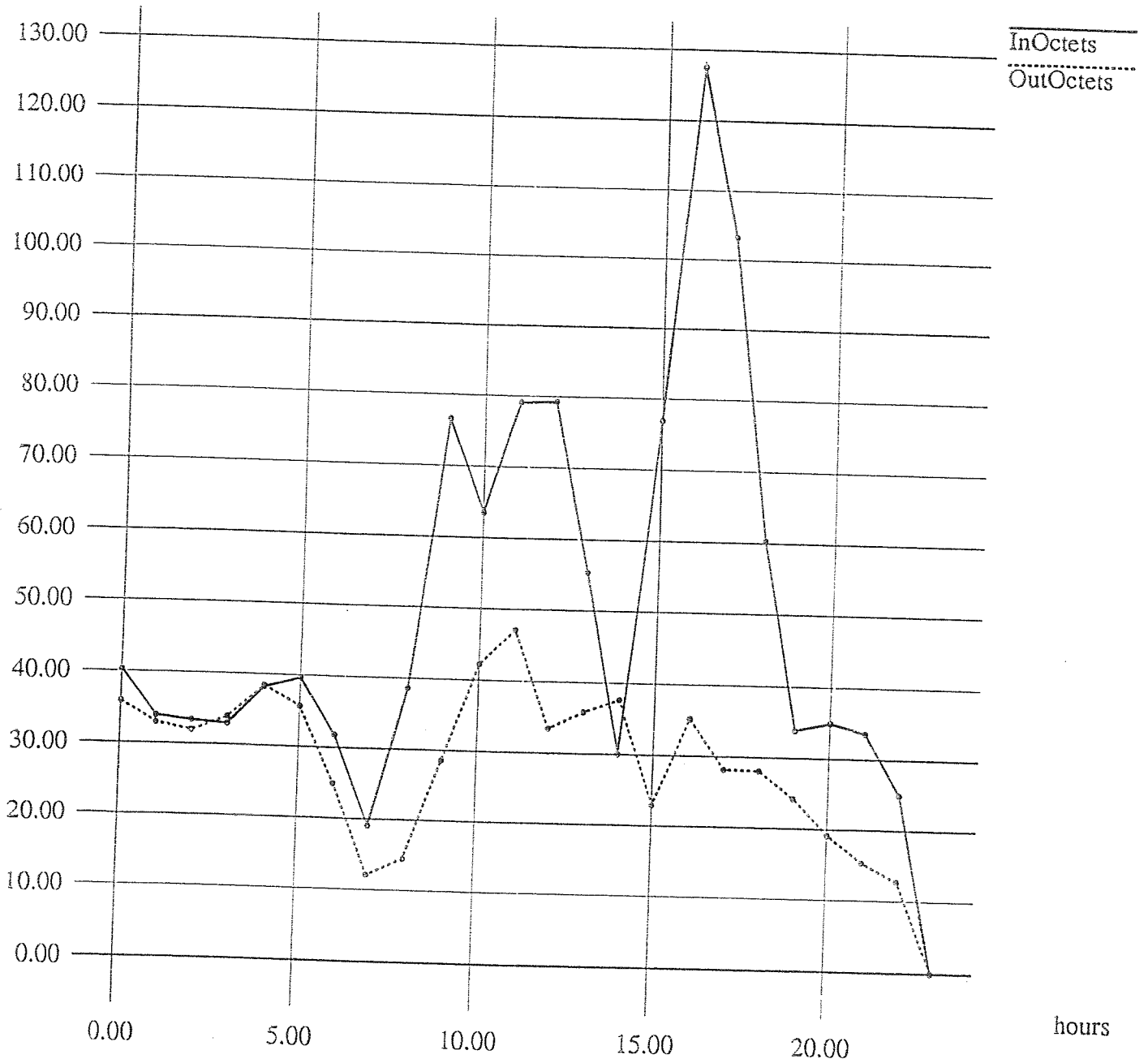

object: INFN-ROMA, date: 26-May-1992

INFN-ROMA\_4\_192.12.193.33\_Serial1\_22 x 10<sup>3</sup>

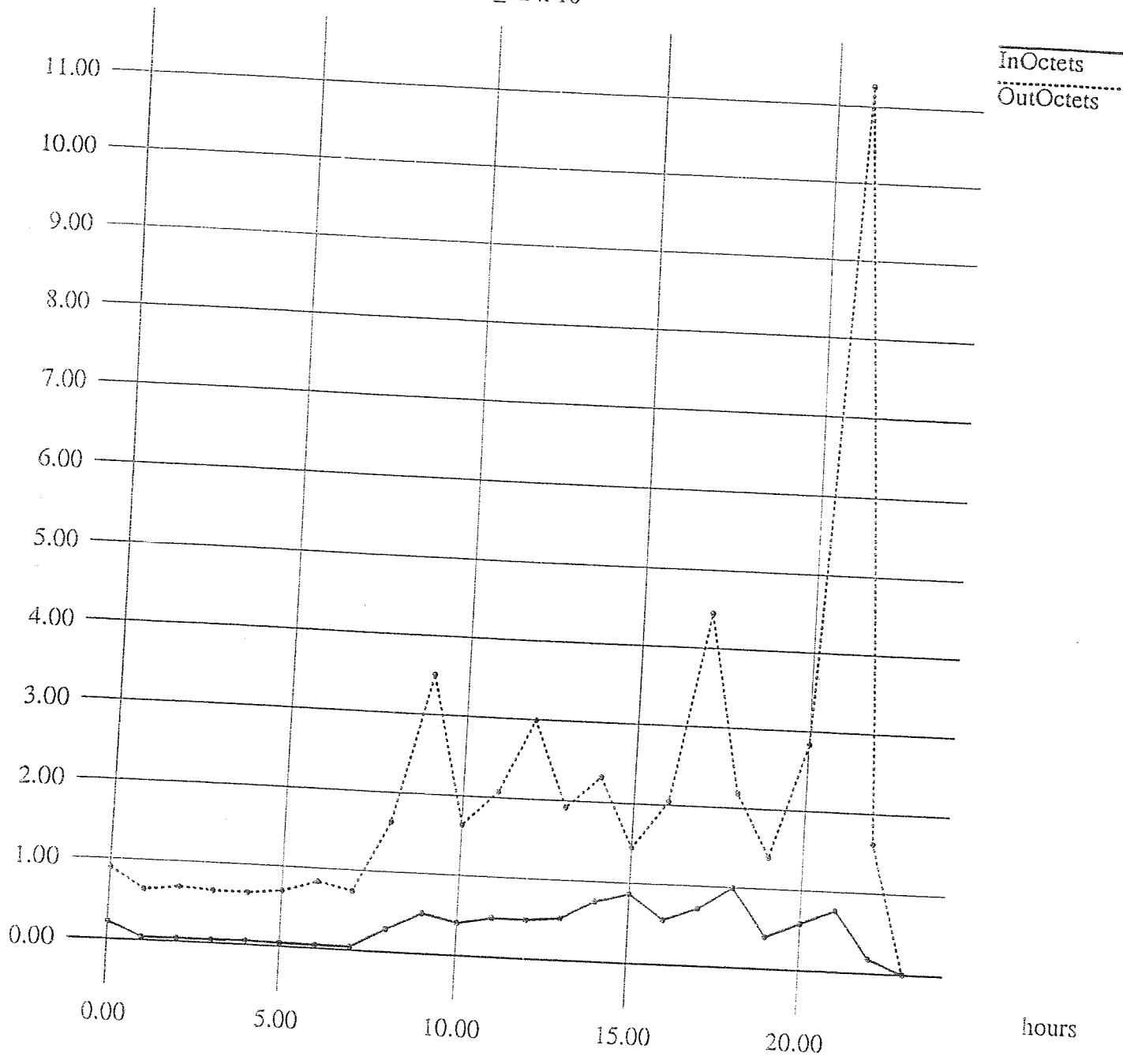

object: INFN-ROMA, date: 26-May-1992

INFN-ROMA\_8\_192.12.193.37\_Serial5\_22 x 10<sup>3</sup>

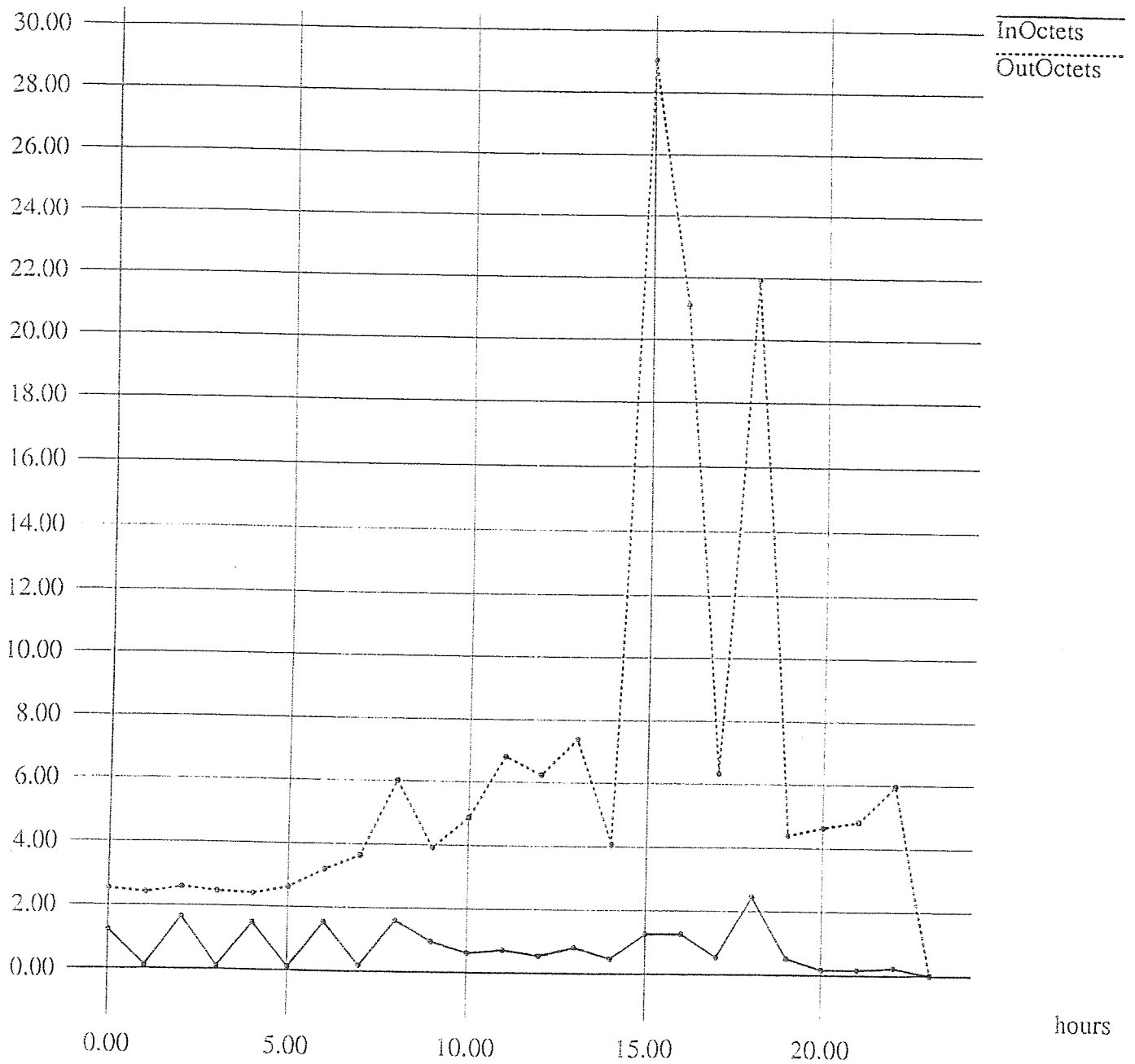

object: INFN-ROMA, date: 26-May-1992

INFN-ROMA\_5\_192.12.193.29\_Serial2\_22 x 10<sup>3</sup>

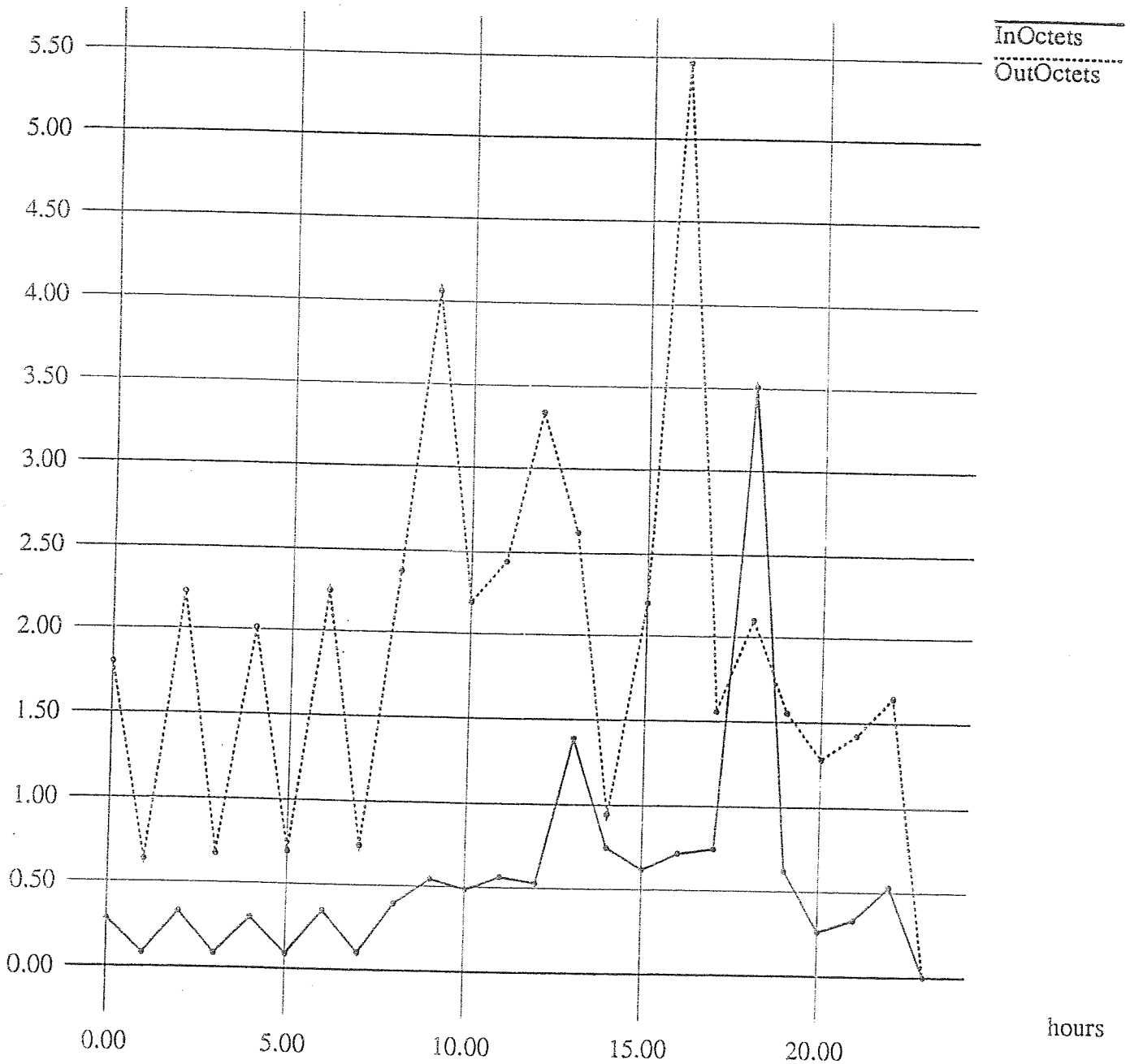

object: INFN-ROMA, date: 26-May-1992

INFN-ROMA\_2\_192.12.193.26\_Serial0\_22 x 10<sup>3</sup>

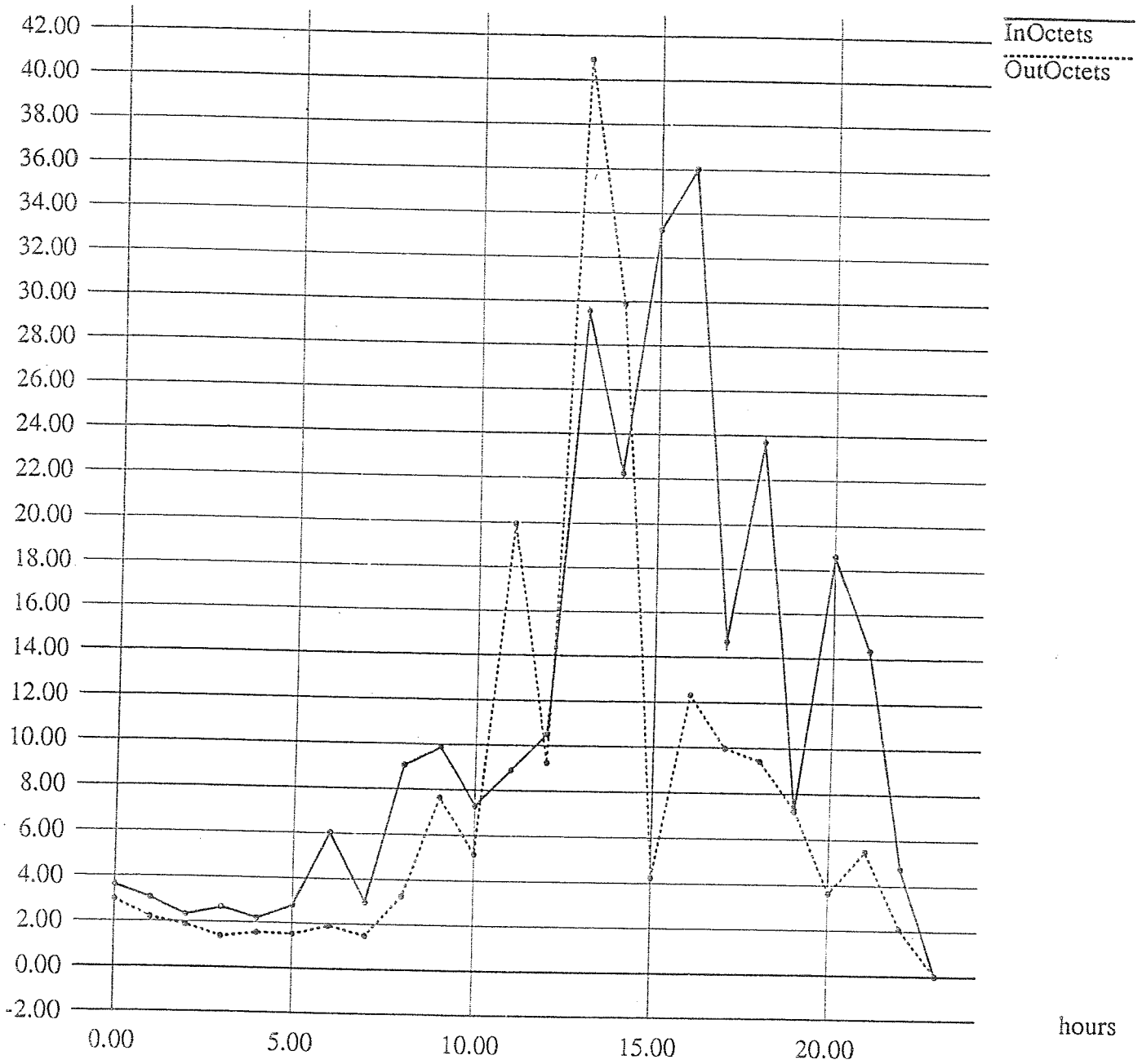

object: NAPOLI-ROUTER, date: 26-May-1992

NAPOLI-ROUTER\_4\_140.164.195.1\_Serial1\_22 x 10<sup>3</sup>

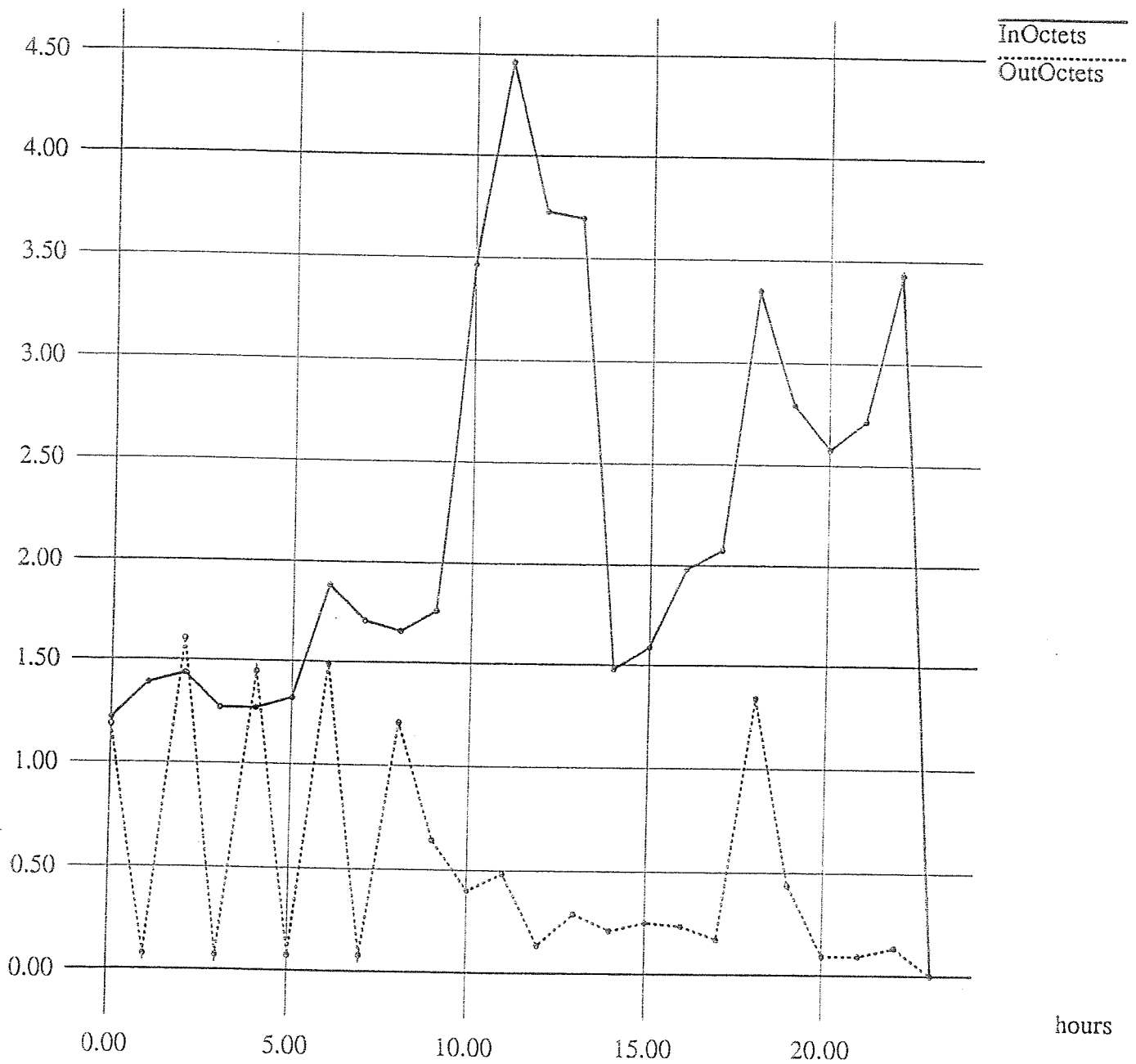

object: NAPOLI-ROUTER, date: 26-May-1992

NAPOLI-ROUTER\_3\_140.164.194.1\_Serial0\_22 x 10<sup>3</sup>

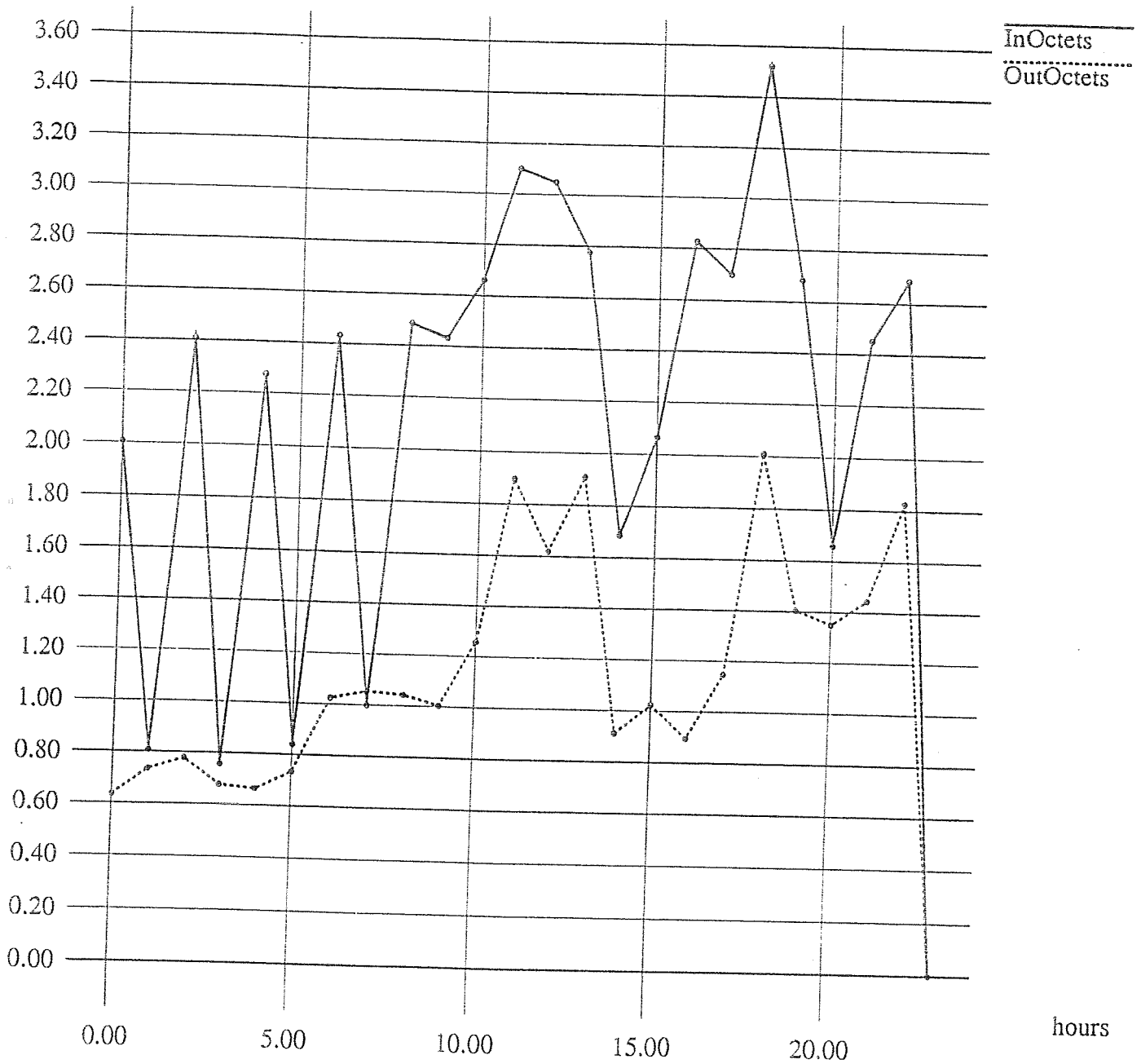

object: PALERMO-ROUTER, date: 26-May-1992

PALERMO-ROUTER\_2\_147.163.254.1\_Serial0\_22 x 10<sup>3</sup>

